

B.O.F.

BITS OF FABRIC

ビッツ・オブ・ファブリック

BITS OF FABRICとは「ハギレ」のこと。

生地のかけらも、新たな魅力ある商品に生まれ変わります。

B.O.F.ならではのレアな柄との出逢い、

たくさんの中から選ぶワクワク感。

そんなB.O.F.の魅力をぜひ手に取って楽しんでください。

BOF.

BITS OF FABRIC

THE POCKET TISSUE CASE

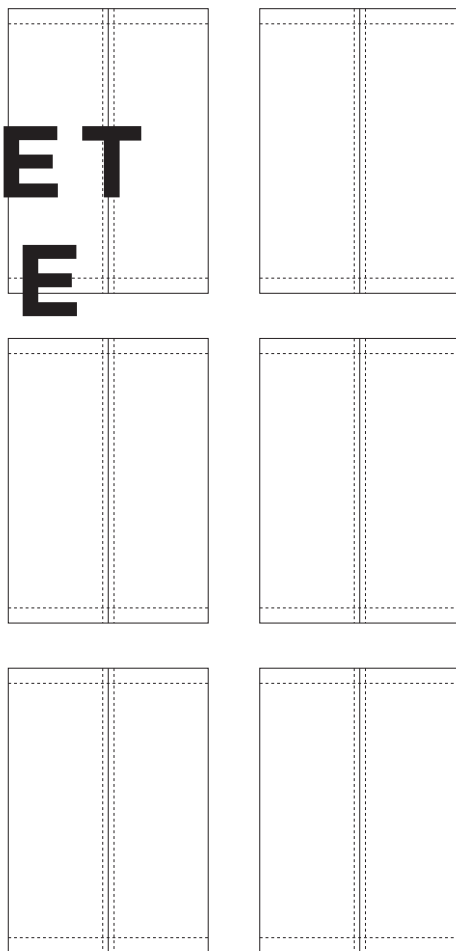

ポケットティッシュケース



多くの女性が持ち歩く必需品、ポケットティッシュ。
そのままでは味気ないアイテムもお気に入りのケースに入れるだけで
見た目も使い勝手もアップ。
お手ごろ価格なので、ご自分用にはもちろん、ちょっとしたプレゼントにもおすすめ。
季節やその日の気分で使い分けるのも素敵です。
ぜひお気に入りを見つけて、バッグの中のおしゃれも楽しんでください。

上代：¥ 770-
サイズ：約 W9 cm × H12.5 cm
ロット：5 (柄アソート)

BOF

BITS OF FABRIC

THE
FABRIC
COASTER
REVERSIBLE



コースター



毎日の食卓やティータイム、お客さまのおもてなしに大活躍のアイテム。
色とりどりのコースターを使って、いつもの食卓に彩りをプラスしてみませんか。
お茶やジュース、アイスコーヒーなどのティータイムやおつかれ様の晩酌タイムに。
いつものグラスやカップもちょっぴり特別に演出できます。
またリバーシブルなので、季節やその日の気分に合わせて柄を楽しんでいただけます。

上代：¥440 -
サイズ：約 W10 cm × H10 cm
ロット：8 (柄アソート)

BOF.

BITS OF FABRIC

THE CARAMEL POUCH

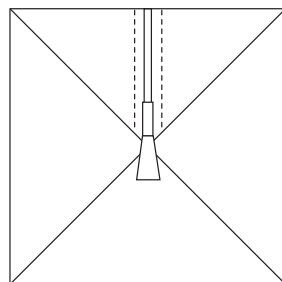
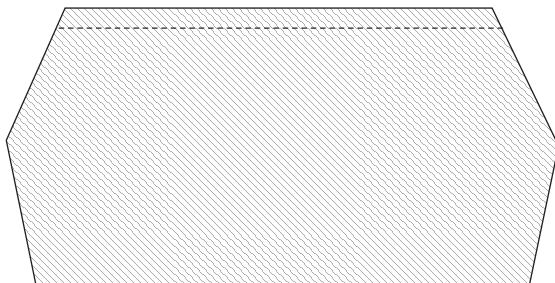
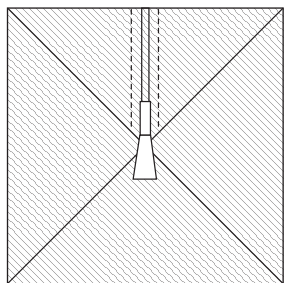
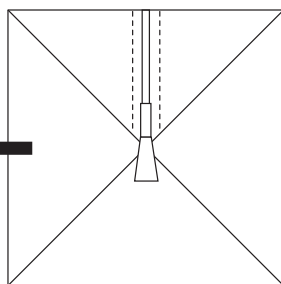

キャラメルポーチ



コロんとした形がかわいいキャラメルポーチ。

見た目はコンパクトですが収納はたっぷり。

開け口も広くて使い勝手も◎。

裏地は防水生地ですので汚れてもふき取りやすく安心です。

上代：¥2,640-

サイズ：約 W13.5×H11×D9.5 cm

ロット：2 (柄アソート)

BOF.

BITS OF FABRIC

THE
FLEX
FRAME
POUCH

// L

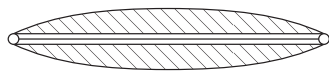
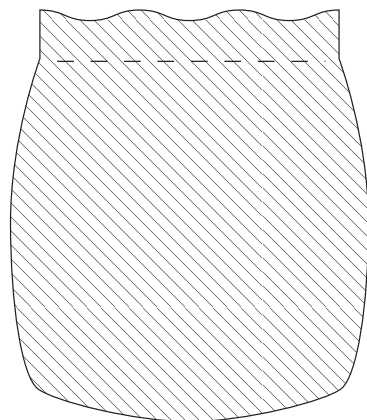
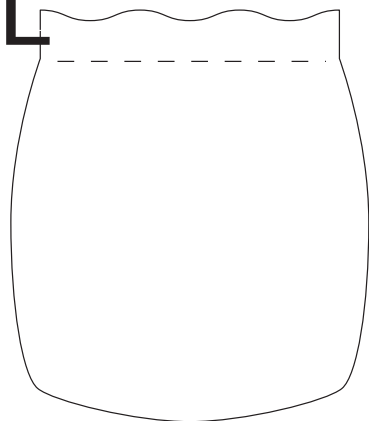

PUSH OPEN

ばね口ポーチ L

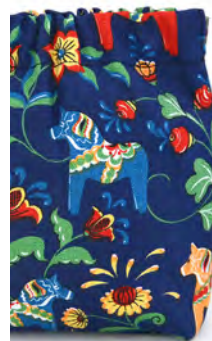

片手で開閉できるばね口ポーチのLサイズは、
お化粧品や携帯電話なども入る、使い勝手の良いサイズです。
パッと取り出してサッと仕舞える、日常使いに便利なポーチです。

上代：¥2,200 -
サイズ：約 W12×H15×D4 cm
ロット：2 (柄アソート)

BOF.

BITS OF FABRIC

THE
FLEX
FRAME
POUCH

// S

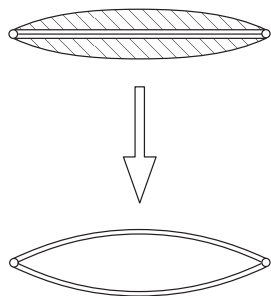
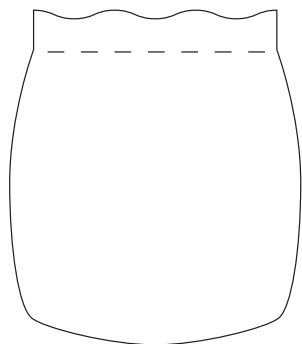
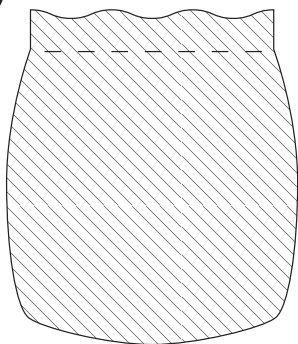

PUSH OPEN

ばね口ポーチ S



片手で開閉できるばね口ポーチの S サイズ。

バッグの中で見失いがちな、リップクリームやイヤホン等を入れるのに丁度良いサイズです。
キャンディやのど飴を持ち歩きたいときにも◎。

上代：¥1,980 -
サイズ：約 W10×H13×D3cm
ロット：3 (柄アソート)

BOF.

BITS OF FABRIC

THE APRON

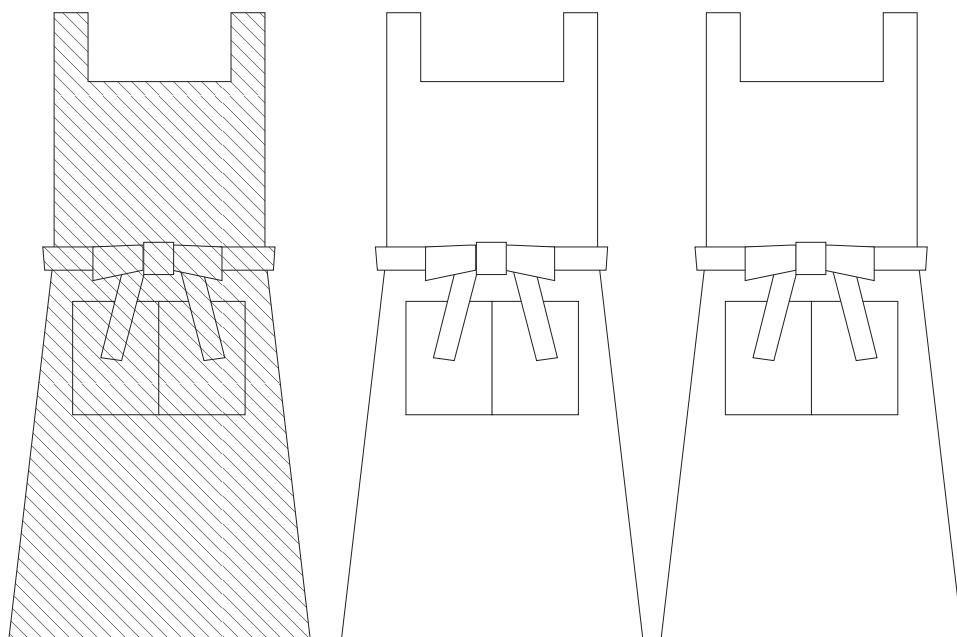

全身エプロン



後ろでヒモをクロスさせ、フロント部分でリボンを結ぶエプロンです。
正面にポケットが2つ付いていて機能的。丈が長めの全身タイプ。
キッチンにいる時間を楽しく彩ります。

上代：¥9,900 -
サイズ：約 W62×H85cm 紐 159cm
ロット：1（柄アソート）

BOF.

BITS OF FABRIC

THE CUSTER TRAY

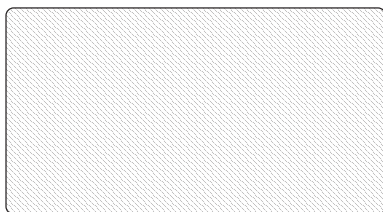
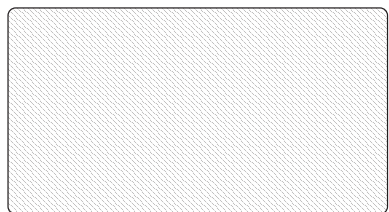

カスタートレー



マグカップがちょうど2つ乗る大きさのカスタートレー。
食器洗い乾燥機に対応していますので、
お好きなお菓子とお気に入りのカップを置いてフィーカ<お茶>タイムにも。
小物を置いて、コーディネートをお楽しみいただいても◎。

上代：¥1,650-
サイズ：約 W21.5×H1.4×12.5cm
ロット：3（柄アソート）

BOF.

BITS OF FABRIC

THE DAILY TOTE



デイリートート



使い勝手の良いサイズと、可愛い生地と、シンプルな持ち手の組み合わせのトートバッグです。ちょっとのお出かけや、通勤通学にも活躍してくれます。ポケット等はない、シンプルなバッグです。

上代：¥6,380-
サイズ：約 W39×H24×D12cm
ロット：1（柄アソート）

BOF.

BITS OF FABRIC

THE SQUARE TRAY

// M

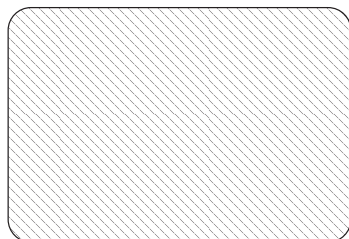
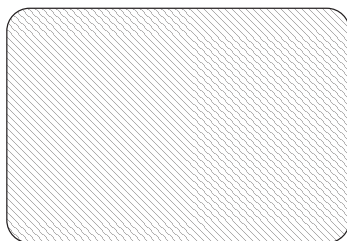

スクエアトレー M



生地を挟み込んで樹脂加工を施したスクエアトレー M。
角が丸く隅々まで使いやすい形状で、食洗機にも対応しております。
手に取りやすいサイズ感も魅力的。お家の中の見せる収納にも使えます。

上代：¥3,300 -
ロット：2（柄アソート）
サイズ：約 W33×H23 cm

BOF

BITS OF FABRIC

THE SQUARE TRAY

// L



スクエアトレー L



生地を挟み込んで樹脂加工を施したスクエアトレー L。
ランチョンプレートとして 1 人分の食事が十分に乗るサイズです。
食べこぼしなどもサッと拭きとることができ、食洗機にも対応しております。

上代：¥3,850-
ロット：2（柄アソート）
サイズ：約 W39×H27 cm

BOF.

BITS OF FABRIC

THE L-SHAPED FASTENER POUCH

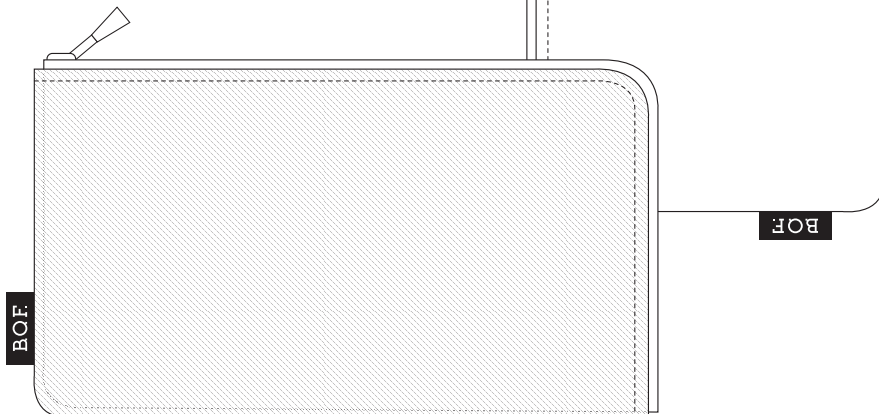

L字型ファスナーポーチ



L字型のファスナーで、大きく開き出し入れしやすいカタチ。
汚れのつきにくいポリエステル裏地付きですので、マスクケースやメイクポーチにも。
通帳ケースや新札入れとしても◎。
アイデア次第で使い道が広がる万能ポーチです。

上代：¥2,640-
ロット：2（柄アソート）
サイズ：約 W21×H12 cm

BOF.

BITS OF FABRIC

THE L-SHAPED FASTENER POUCH - 1/2



L字型ファスナーポーチ ハーフ

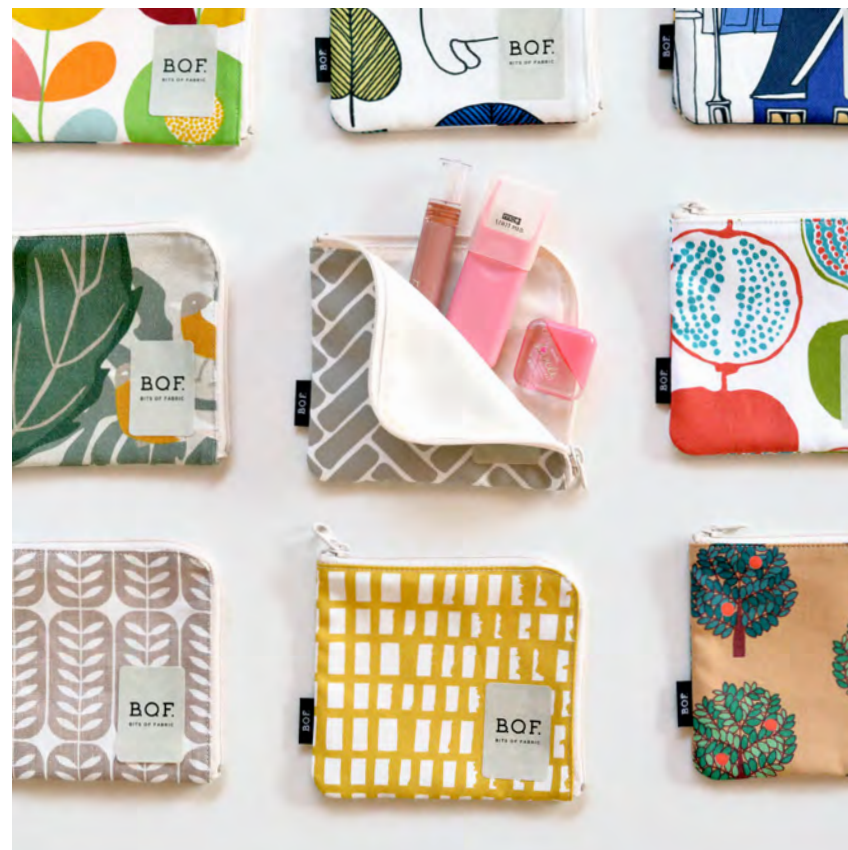

L字型ファスナーポーチのハーフサイズ。大きく開き出し入れしやすいカタチ。
汚れのつきにくいポリエステル裏地付きですので、マスクケースやメイクポーチにも。
アイデア次第で使い道が広がる万能ポーチです。

上代：¥1,980 -
ロット：2（柄アソート）
サイズ：約 W14×H13 cm

BOF.

BITS OF FABRIC

THE CIRCLE COASTER

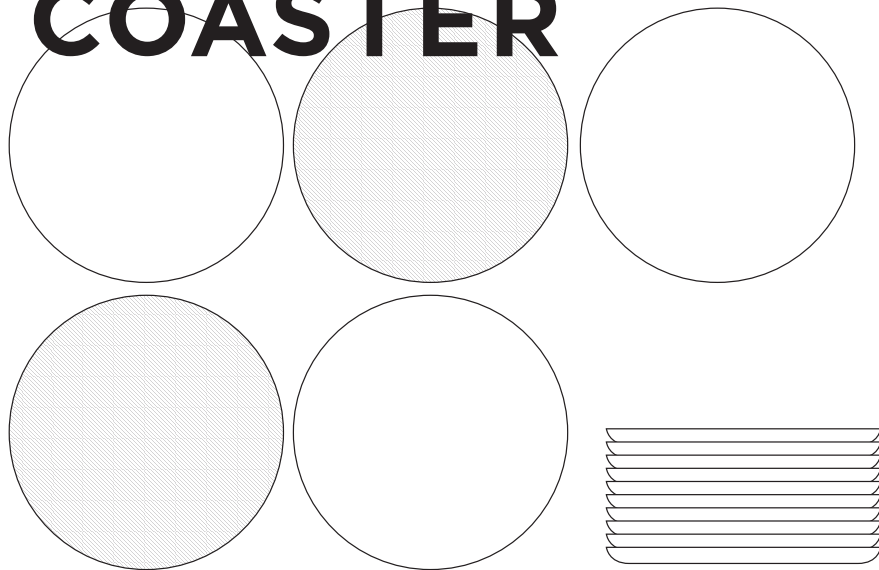

サークルコースター



生地を樹脂で挟み込んで作ったコースター。コースターとしてはもちろん、アクセサリを入れたり、小物を置いたりインテリアのアクセントにも◎
食器洗い乾燥機です。

上代：¥1,100-
ロット：4（柄アソート）
サイズ：約Φ11×H1cm

BOF.

BITS OF FABRIC

THE POT HOLDER

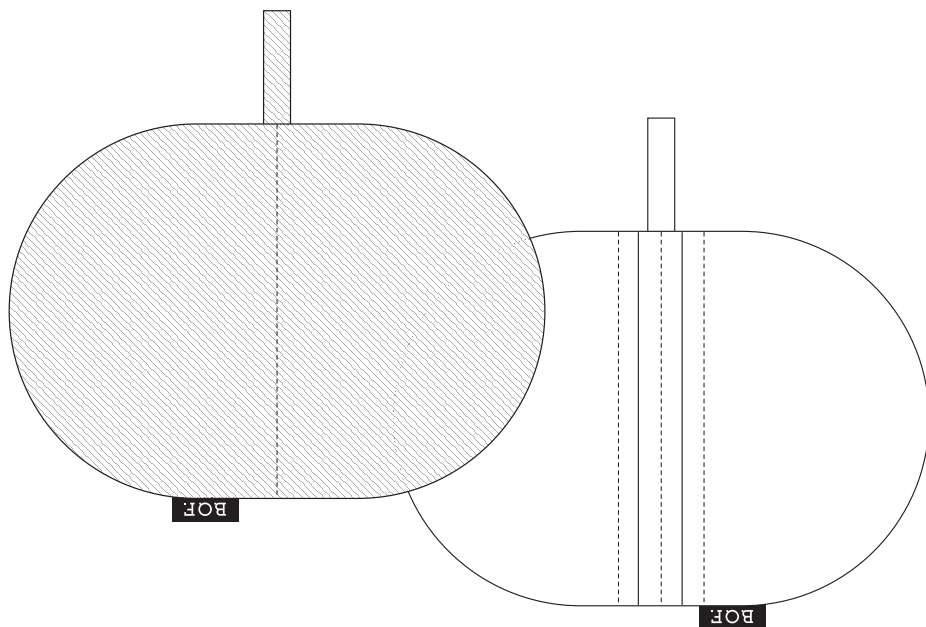

鍋つかみ



片手を入れてつかむタイプの鍋つかみ(ミトン)。手のひら大サイズのミトンは、毎日のくらしの様々な場面で活躍してくれます。鍋つかみとしてはもちろんポット置きとしてティータイムにも。飾るようにフックにかけて、キッチンに彩りをプラス◎

上代：¥2,420-
ロット：2 (柄アソート)
サイズ：約 W18.5×H13 cm



BOF

BITS OF FABRIC

THE TISSUE CASE

for
SOFT PACK

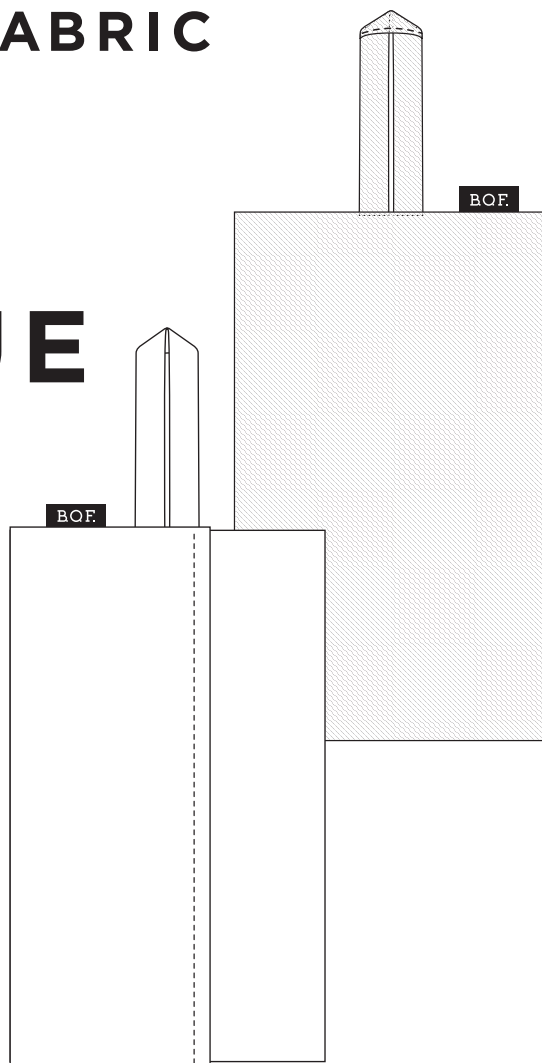

ティッシュケース / ソフトパック用



シンプルなカタチですっきりとした見た目のソフトパック専用ティッシュケース。壁やフックにかけて生活感の少ないスタイルに。お掃除の際も邪魔になりません。車のヘッドレストに吊るしてお出かけにも。

上代：¥1,980 -
ロット：2（柄アソート）
サイズ：約 W16×H27 cm

※ティッシュは商品に含まれません。



BOF.

BITS OF FABRIC

THE FLAT TOTE



フラットトート



A4サイズのノートやファイルが入るマチなしのフラットトート。

汚れのつきにくいポリエステル製の裏地付き。内ポケット付きで、通勤・通学のサブバッグやおけいこバッグとしてもおすすめです。

持ち手のカラーは生地に合わせて変えています。

上代：¥4,620-
ロット：1（柄・持ち手アソート）
サイズ：約 W30×H45 cm



BOF.

BITS OF FABRIC

THE POT NO OZABU

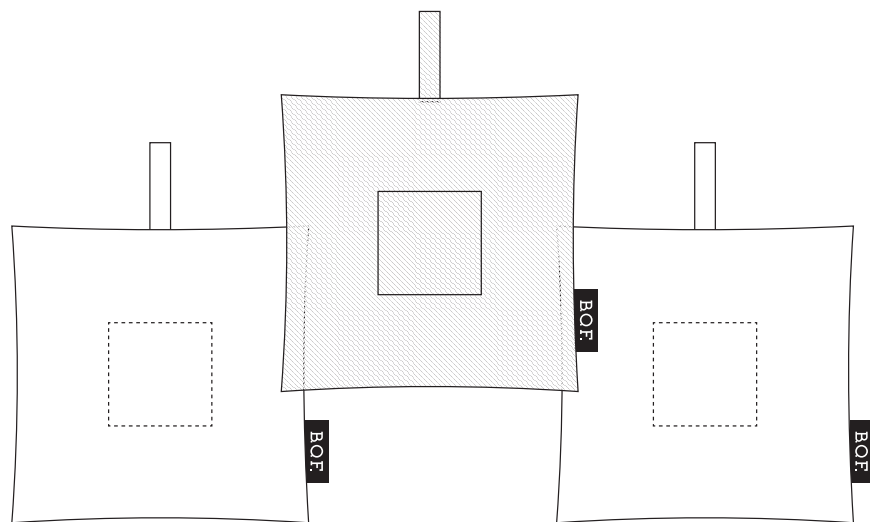

ポットのおぎふ



リバーシブルのポット敷き。

テーブルコーディネートや気分に合わせて使えます。本物のぎふとんのように中央部分にステッチをかけて、ポットが置きやすいカタチに仕上げました。フックなどに掛けられる便利なループ付きです。

上代：¥1,430-

ロット：3（柄アソート）

サイズ：約 W12×H12 cm

BOF.

BITS OF FABRIC

THE ONABE NO OZABU

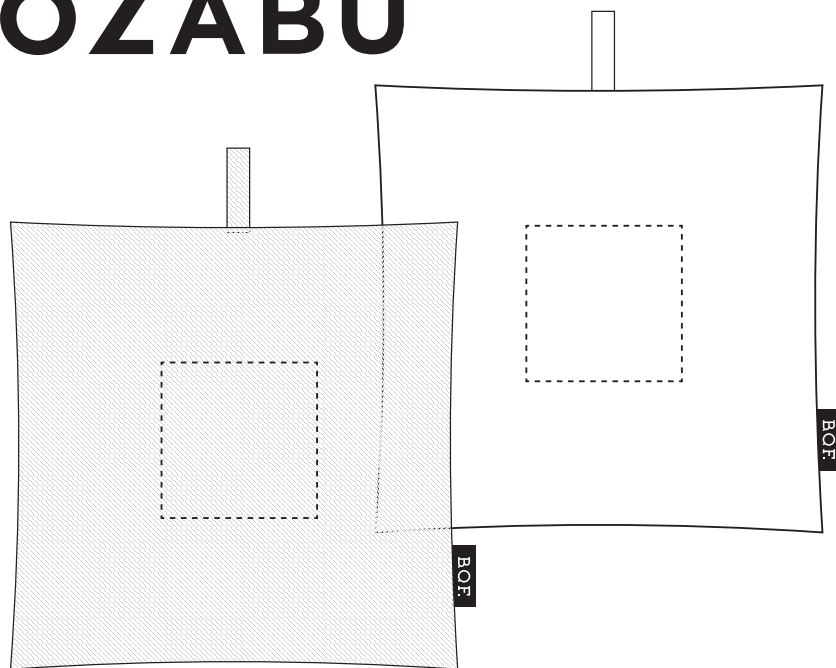

おなべのおぎふ



リバーシブルの鍋敷き。

テーブルコーディネートや気分に合わせて使えます。本物のぎふとんのように中央部分にステッチをかけて、お鍋が置きやすいカタチに仕上げました。フックなどに掛けられる便利なループ付きです。

上代：¥2,200 -
ロット：2（柄アソート）
サイズ：約 W18×H18 cm

BOF.

BITS OF FABRIC

THE ONABE NO TEBUKURO



おなべのてぶくろ



まるでおなべのてぶくろのような、コンパクトな鍋つかみセット。
フックに掛けられるループ付きで、使いたいときにサッと手に取れます。
内側までしっかりかわいく、細かいところにもこだわりが詰まっています。

上代：¥2,640- (2個セット)
ロット：2 (柄アソート)
サイズ：約 W13×H9 cm (ループ高さ 4cm)

LD next Inc.

株式会社 エルディーネクスト

〒670-0092 兵庫県姫路市新在家本町6丁目2-24

TEL 079-299-5515 FAX 079-299-5516

MAIL sales@lune-deau.co.jp

価格はすべて税込み表記です。